



Drehkreuze werden an Zugängen eingesetzt, die nur für autorisierte Personen bestimmt sind. Motorisiert oder elektromechanisch angetrieben arbeiten die Drehkreuze elegant und leise.

Die Identifikation von berechtigten Personen kann über verschiedene Arten von Zugangskontrollsystemen realisiert werden - optisch, biometrisch oder elektronisch.

### Die Besonderheiten:

- ✓ motorisiert oder elektromechanisch
- ✓ robuste und witterungsbeständige Aluminium-Struktur
- ✓ für sensible Sicherheitsbereiche geeignet
- ✓ Zugangskontrollsysteme anschließbar
- ✓ selbsthemmend entgegen der Durchgangsrichtung
- ✓ Notentriegelung über Schlüssel
- ✓ Kammerfunktion zur weiterführenden Personenaufentzifizierung
- ✓ Richtungsanzeigen mit LED
- ✓ automatische Wiederverriegelung nach Freigabe und Nichtnutzung
- ✓ „Feueralarmeingang“ zur automatischen Entriegelung durch ein Alarmsystem oder Notschalter



#### integriert

In der Decke des Durchganges sind Spotstrahler zur Beleuchtung integriert.



#### praktisch

optional ist eine Überdachung mit Regenrinne und Stützpfosten erhältlich. Diese dient als Schutz gegen das Überklettern des Drehkreuzes und als Regendach.



#### umfangreich

zur Erweiterung der Drehkreuzanlage sind Zaunelemente sowie eine elektromechanische Drehtüre, für barrierefreien Zugang, erhältlich.



#### Einzelpassage:

Das Drehkreuz entriegelt für eine Passage in die eingestellte Richtung - z.B. nach Freigabe durch ein Zugangskontrollsystem.

#### freier Durchgang:

Das Drehkreuz ist in die eingestellte Richtung entriegelt - es wird keine Freigabe durch ein System verlangt.

### Betriebsarten

- > Einzelpassage in die eingestellte Richtung - Gegenrichtung ist verriegelt
- > Einzelpassage in beide Richtungen
- > freier Durchgang in die eingestellte Richtung - Gegenrichtung ist verriegelt
- > freier Durchgang in eine Richtung - Einzelpassage in die entgegengesetzte Richtung
- > freier Durchgang in beide Richtungen
- > kein Durchgang - Drehkreuz ist verriegelt



Um eine einwandfreie Funktionalität und Kompatibilität gewährleisten zu können, empfehlen wir, nur original CAME Produkte und Zubehör einzusetzen!

# technische Daten

Modell	PRTD/151	PRTD/152
Drehkreuz/Beleuchtung	24V/24V	24V/24V
Drehmechanismus	motorisiert	elektromechanisch
Leistung max.	105 W	30 W
Nutzung	intensiv	intensiv
Selbstverriegelung	elektromagnetisch	elektromagnetisch
Durchlass/min. - Einzelpassage	max. 20 Personen	max. 20 Personen
Durchlass/min. - freie Passage	max. 30 Personen	max. 30 Personen
Durchgangsbreite	755 mm	755 mm
Temp.-Bereich (Drehkreuz/Steuerung)	-40°C -> +40°C / -1°C -> +40°C	

## Bemaßung (mm)

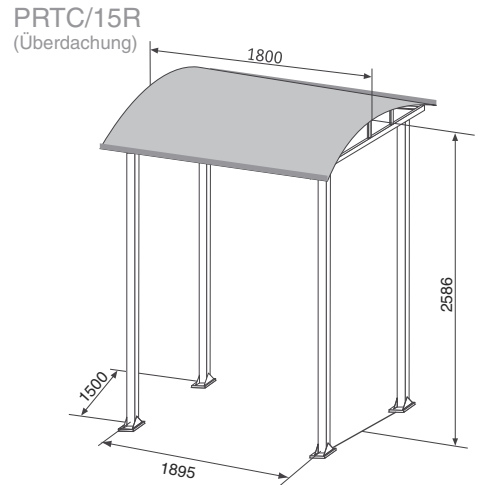
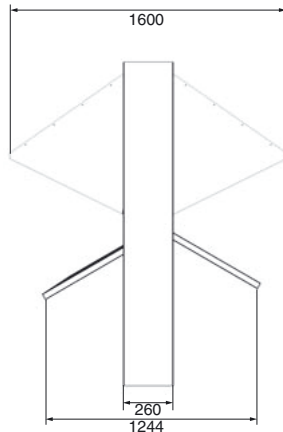
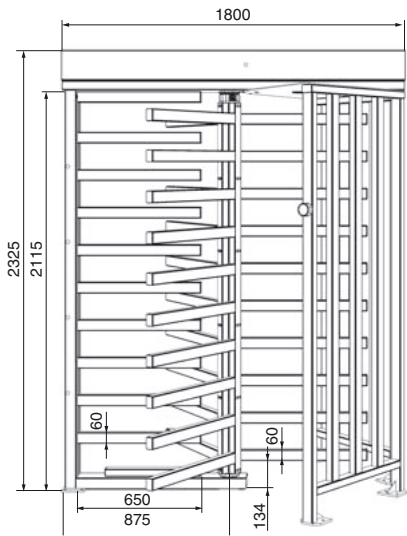

## Betriebsart

### Authentifizierungskammer:

Bei einer Installation mit Kammerfunktion - Rotor 180° zur Standardposition gedreht - entsteht beim Betreten eine Kammer, in der Personen einer weiteren Authentifizierung (optisch, biometrisch o.ä.) unterzogen werden können. Erst danach wird der Durchgang vom Pfortner freigegeben - weiter oder zurück.

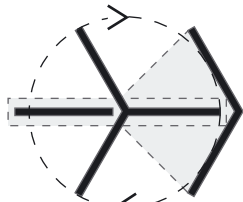

Standardinstallation des Rotors

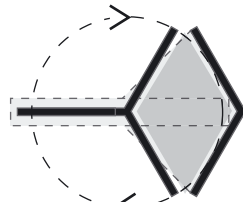

Installation mit Kammerfunktion

PRTWHD/15  
(elektromech. Drehtüre)

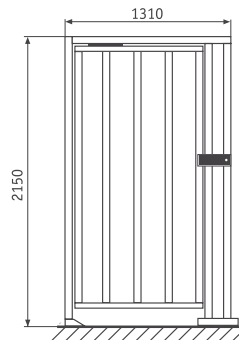

PRTMB/15V  
(Sicherheitszaunelement)

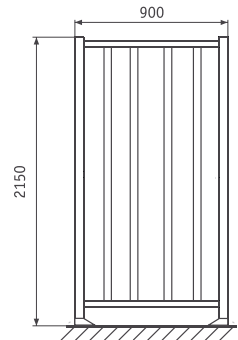

Bei der Automatisierung einer Drehkreuzanlage sind die derzeit gültigen Sicherheitsvorschriften zu beachten.

### Das CAME Produktsortiment:

- > Drehtorantriebe
- > Schiebetorantriebe
- > Garagentorantriebe
- > Industrietorantriebe
- > Torprofilssystem
- > mechanisches Torzubehör
- > Automatiktürantriebe
- > Kettenbarrieren/Parkbügel
- > Schranken / Parksysteme
- > versenkbare Poller
- > Absperrpoller / -pfosten
- > Drehkreuze / Drehsperrn



### Ihr CAME Fachhändler: